



**PRUEBA PRÁCTICA DEL EJERCICIO DE
C1 MANTENIMIENTO
UNIVERSIDAD COMPLUTENSE DE MADRID**

Examen 8 de noviembre de 2022

SUPUESTO 1 (Puntuación máxima: 4 Puntos)

Identifique las partes de la siguiente cisterna de un inodoro:

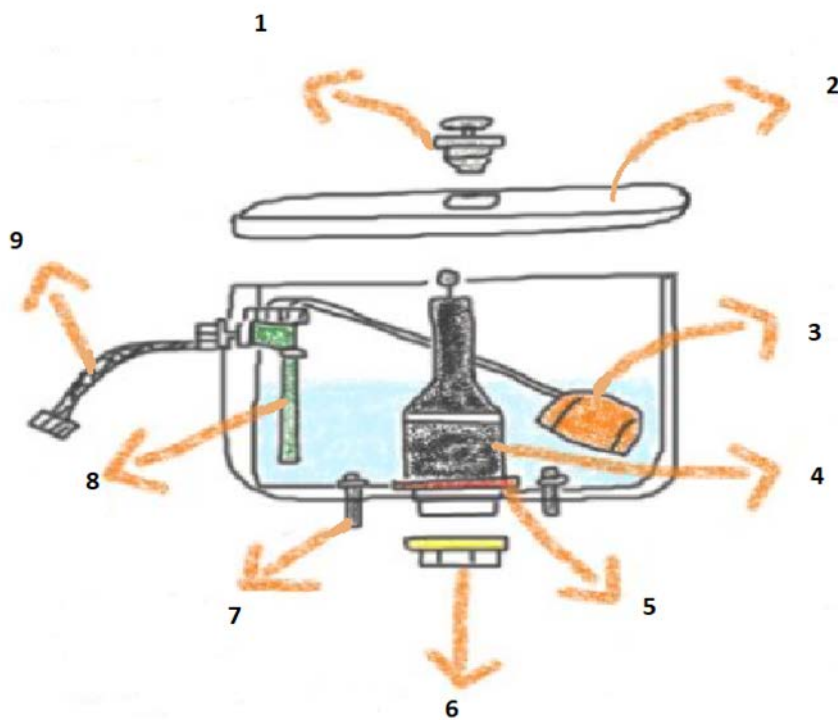

SUPUESTO 2 (Puntuación máxima: 4 Puntos)

Identifique los elementos del siguiente cuadro general de mando y protección.

- 1.
- 2.
- 3.
- 4.

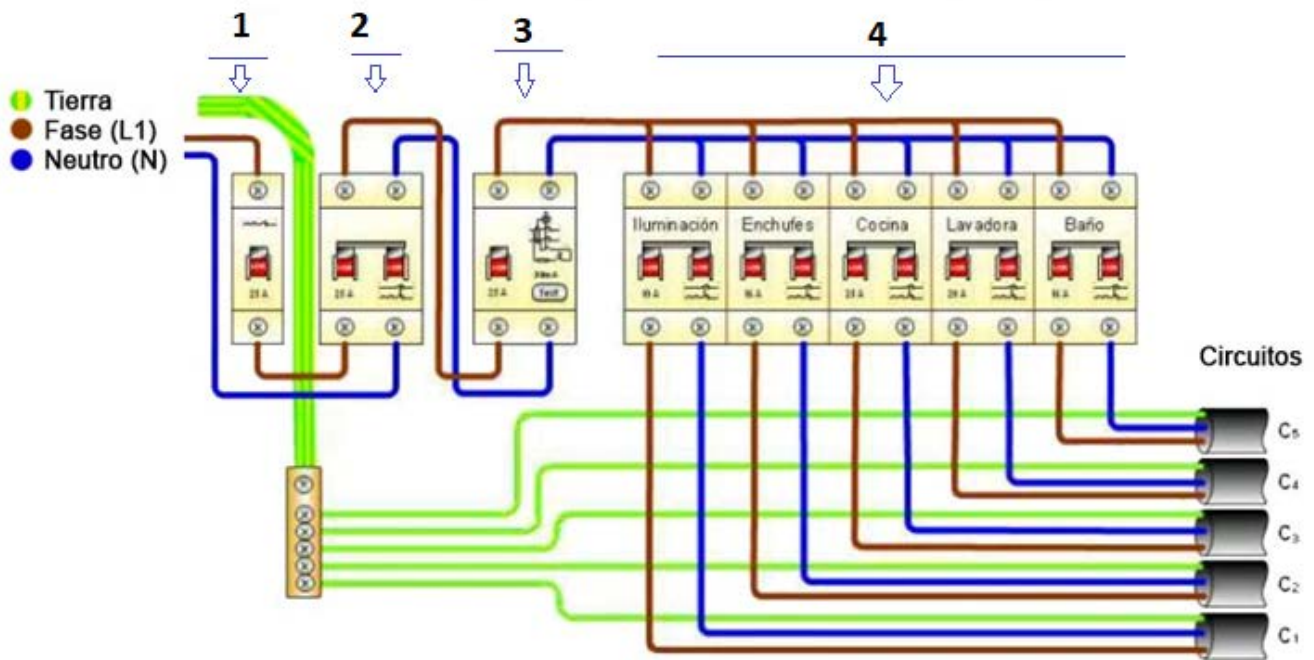

SUPUESTO 3 (Puntuación máxima: 4 Puntos)

Calcule cuántos rasillones de (50 x 20 x 4 cm) hacen falta para hacer un tabique de 10m².

(No se tendrán en cuenta las juntas de mortero)

SUPUESTO 4 (Puntuación máxima: 6 Puntos)

Clasificar las herramientas que a continuación se enumeran en la familia correspondiente:

- a) Herramientas para modificar el calibre de tubos y piezas sin desprendimiento de virutas.
- b) Herramientas para modificar el calibre de tubos y piezas con desprendimiento de virutas.
- c) Herramientas para agarre y apriete de piezas y materiales.
- d) Herramientas para roscado de tubos y accesorios.
- e) Herramientas para corte de tubos y accesorios.
- f) Herramientas para curvado de tubos.
- g) Herramientas para soldado y pegado de tubos y accesorios.
- h) Herramientas para desatascar y comprobar.
- i) Herramientas para trabajos complementarios de la fontanería.

- 1. ABOCARDADOR –
- 2. LLAVE STILLSON –
- 3. AVELLANADORES Y RECTIFICADORES DE ASIENTOS DE VÁLVULAS -
- 4. CIZALLA -
- 5. TERRAJA MANUAL -
- 6. TENAZA DE SIFÓN -
- 7. LLAVE SUECA O DULLAN -
- 8. ABOCINADOR O EXPANDIDOR -
- 9. MANDRIL -
- 10. LAMPARILLA -
- 11. ESCARIADORES DE CHAPAS -
- 12. LIMAS Y ESCOFINAS -
- 13. EXPANDIDOR MANUAL -
- 14. LLAVE HEAVY DUTIL -
- 15. TROQUEL O TUERCA PERFORADORA -

SUPUESTO 5 (Puntuación máxima: 6 Puntos)

Completa los siguientes esquemas para su correcto funcionamiento.

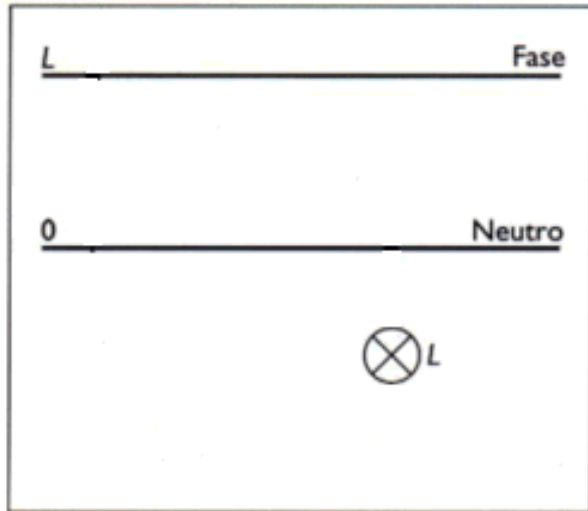

Punto de luz.

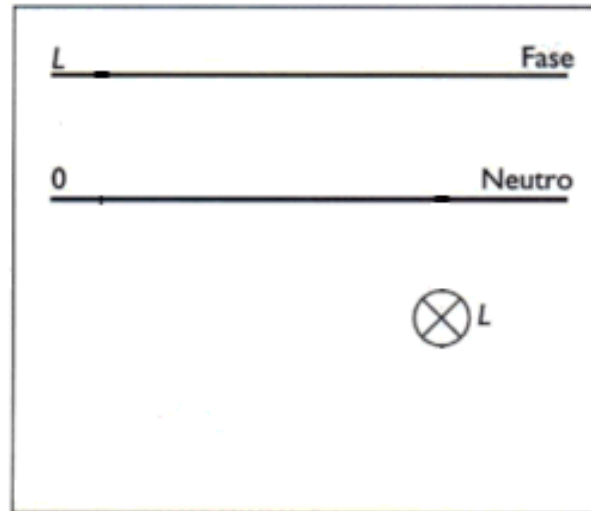

Punto de luz conmutado 1.

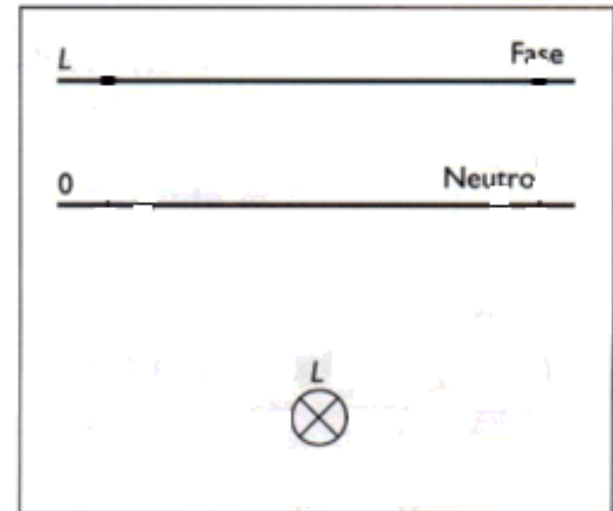

Punto de luz conmutado 2.

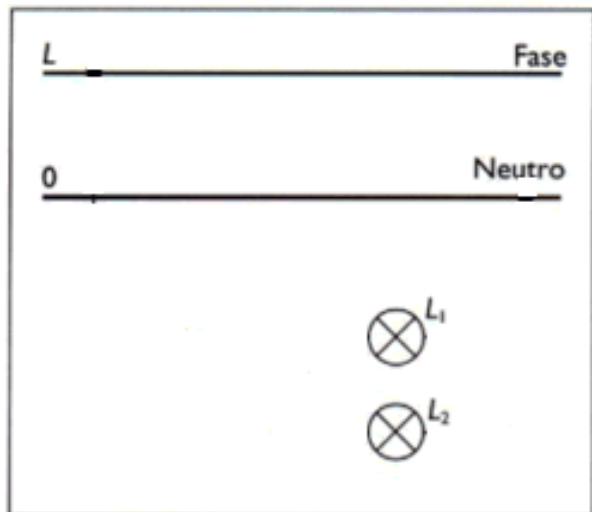

Punto de luz con más de un receptor (dos o más lámparas).

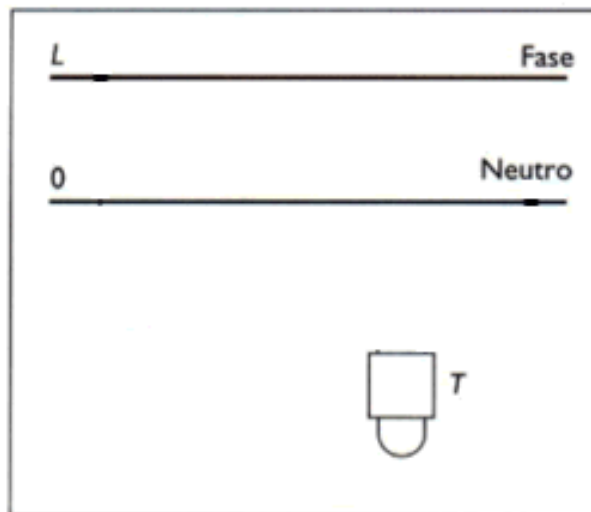

Timbre.

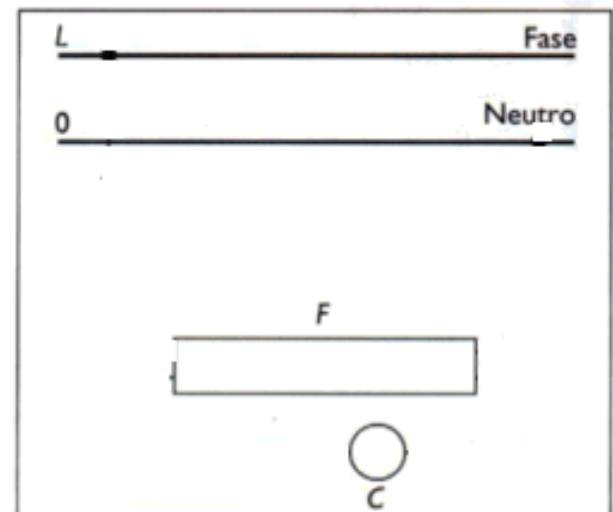

Fluorescente. (C: cebador.)